

Instrukcja obsługi Pralka



HW80-B14959U1
HW90-B14959U1
HW100-B14959U1
HW80-B14959S8U1
HW90-B14959S8U1
HW100-B14959S8U1

PL

Haier

Dziękujemy za zakup produktu Haier.

Przed użyciem urządzenia prosimy o dokładne zapoznanie się z instrukcją. Instrukcja zawiera ważne informacje, które pomogą Ci uzyskać jak najlepszą pracę urządzenia i zapewnić bezpieczną i prawidłową instalację, użytkowanie i konserwację.

Instrukcję należy przechowywać w dogodnym miejscu, aby zawsze można było znaleźć w niej informacje dotyczące bezpiecznego i prawidłowego korzystania z urządzenia.

W przypadku sprzedaży, przekazania lub pozostawienia urządzenia z powodu przeprowadzki należy przekazać również tę instrukcję, aby nowy właściciel mógł zapoznać się z urządzeniem i ostrzeżeniami dotyczącymi bezpieczeństwa.

Legenda



Ostrzeżenie - Ważne informacje dotyczące bezpieczeństwa



Ogólne informacje i wskazówki



Informacje dotyczące środowiska

Utylizacja



Pomóż chronić środowisko naturalne i zdrowie ludzkie. Wyrzuć opakowanie do stosownych pojemników do recyklingu. Pomóż recyklingować odpady z urządzeń elektrycznych i elektronicznych. Nie wyrzucaj urządzeń oznaczonych tym symbolem razem z odpadami domowymi. Oddaj produkt do miejscowego zakładu recyklingu lub skontaktuj się z urzędem miasta.



OSTRZEŻENIE!

Ryzyko obrażeń lub uduszenia!

Wyciągnij wtyczkę z kontaktu. Odetnij przewód zasilania i wyrzuć go. Usuń zamek drzwi, aby zapobiec zamknięciu się dzieci i zwierząt w urządzeniu.

1-Informacje dotyczące bezpieczeństwa	4
2-Opis produktu	7
3-Panel kontrolny.....	8
4-Programy	12
5-Zużycie	13
6-Codziennie użycie	14
7-hOn.....	19
8-Pranie przyjazne środowisku.....	22
9-Konserwacja i czyszczenie	23
10-Rozwiązywanie problemów	26
11-Instalacja.....	29
12-Dane techniczne	33
13-Obsługa klienta	34

Przed włączeniem urządzenia po raz pierwszy, przeczytaj poniższe wskazówki dotyczące bezpieczeństwa!



OSTRZEŻENIE!

Przed pierwszym użyciem

- ▶ Upewnij się, że urządzenie nie zostało uszkodzone podczas transportu.
- ▶ Upewnij się, że wszystkie śruby transportowe i śruby opakowania zostały usunięte.
- ▶ Usuń wszelkie opakowania i trzymaj je poza zasięgiem dzieci.
- ▶ Zawsze przenoś urządzenie z pomocą co najmniej dwóch osób, ponieważ jest ciężkie.

Codziennie używanie

- ▶ Urządzenie to może być używane przez dzieci w wieku od lat 8 lub starsze, osoby z obniżoną sprawnością fizyczną, zmysłową lub umysłową, niemające doświadczenia i wiedzy, o ile są one nadzorowane lub poinstruowano je, jak korzystać z tego urządzenia w bezpieczny sposób i zdają sobie sprawę z możliwych niebezpieczeństw.
- ▶ Dzieci poniżej 3 roku życia trzymać z dala od urządzenia, chyba że są pod stałym nadzorem.
- ▶ Dzieci nie powinny bawić się tym urządzeniem.
- ▶ Nie pozwalać dzieciom i zwierzętom na podchodzenie do urządzenia, gdy drzwiczki są otwarte.
- ▶ Środki piorące przechowywać poza zasięgiem dzieci.
- ▶ Aby zapobiec splątaniu się pranych rzeczy, należy pozapinać zamki, naprawić luźne nitki i uważać na małe przedmioty. W razie potrzeby skorzystać z odpowiedniej torebki lub siatki.
- ▶ Nie dotykać urządzenia mokrymi lub wilgotnymi rękami albo stopami lub gdy jesteś boso.
- ▶ Nie zakrywać ani nie przykrywać niczym urządzenia w trakcie pracy lub po zakończonej pracy, aby umożliwić odparowanie wilgoci.
- ▶ Nie umieszczać ciężkich przedmiotów ani źródeł ciepła lub wilgoci na urządzeniu.
- ▶ Nie używać ani nie przechowywać łatwopalnych detergentów ani środków do prania chemicznego w pobliżu urządzenia.
- ▶ Nie używać żadnych łatwopalnych sprayów w pobliżu urządzenia.
- ▶ Nie prać odzieży, która wcześniej była czyszczona przy użyciu rozpuszczalnika, jeśli przed praniem taka odzież nie była suszona na świeżym powietrzu.



OSTRZEŻENIE!

Codzienne używanie

- ▶ Nie wyjmować ani nie wkładać wtyczki w pobliżu łatwopalnego gazu
- ▶ Materiałów z pianki gumowej lub gąbki nie prać w wysokich temperaturach.
- ▶ Nie prać rzeczy zabrudzonych mąką.
- ▶ Nie otwierać szuflady na detergent w trakcie jakiegokolwiek cyklu prania.
- ▶ Nie dotykać drzwiczek w trakcie prania, ponieważ mocno się nagzewają.
- ▶ Nie otwierać drzwi, jeśli poziom wody znajduje się wyraźnie nad otworem drzwiowym.
- ▶ Nie otwierać drzwiczek siłą. Drzwiczki są wyposażone w urządzenie samozamykające i otworzą się wkrótce po zakończeniu procesu prania.
- ▶ Po każdym praniu i przed wykonaniem jakiegokolwiek rutynowej konserwacji należy wyłączyć urządzenie i odłączyć je od sieci, aby zaoszczędzić energię elektryczną i zapewnić bezpieczeństwo.

Konserwacja/utrzymywanie w czystości

- ▶ Upewnij się, że dzieci są nadzorowane podczas czyszczenia i konserwacji urządzenia.
- ▶ Przed podjęciem jakichkolwiek rutynowych prac konserwacyjnych odłącz urządzenie od zasilania elektrycznego.
- ▶ Utrzymywać w czystości dolną część otworu drzwiowego, a także otwierać drzwiczki i szufladę na detergent, jeśli urządzenie nie jest używane. Zapobiegnie to powstawaniu nieprzyjemnych zapachów.
- ▶ Nie stosować rozpylacza wodnego ani pary wodnej do czyszczenia urządzenia.
- ▶ Jeśli kabel zasilania jest uszkodzony, musi on zostać wymieniony przez producenta, serwisanta lub inną wykwalifikowaną osobę w celu uniknięcia niebezpieczeństwa.
- ▶ Nie próbować samodzielnie naprawiać urządzenia. W przypadku naprawy, prosimy o kontakt z działem obsługi klienta.

Instalacja

- ▶ Urządzenie powinno być umieszczone w dobrze wentylowanym miejscu. Takie miejsce powinno zapewniać możliwość swobodnego otwierania drzwiczek na oścież.
- ▶ Nigdy nie należy instalować urządzenia na zewnątrz w wilgotnym miejscu lub w strefie, która może być narażona na wycieki wody, takie jak pod lub w pobliżu zlewu. W przypadku wystąpienia takiego przecieku należy odciąć zasilanie i umożliwić urządzeniu wyschnięcie w sposób naturalny.



OSTRZEŻENIE

Instalacja

- ▶ Urządzenie instalować i używać w warunkach temperaturowych powyżej 5°C.
- ▶ Nie ustawiać urządzenia bezpośrednio na dywanie lub blisko ściany lub mebli.
- ▶ Nie instaluj urządzenia w miejscu narażonym na działanie mrozu, wysokiej temperatury, promieni słonecznych lub w pobliżu źródeł ciepła (np. pieców, grzejników).
- ▶ Upewnij się, że informacje elektryczne na tabliczce znamionowej są zgodne z zasilaniem. Jeśli tak nie jest, skontaktuj się z elektrykiem.
- ▶ Nie używaj adapterów wtyczek i przedłużaczy.
- ▶ Używać tylko kabli elektrycznych i węża dołączonych do zestawu.
- ▶ Upewnij się, aby nie uszkodzić kabla elektrycznego i wtyczki. Jeśli jest uszkodzony jego wymiany musi dokonać elektryk.
- ▶ Używaj oddzielnego i uziemionego gniazdka, które jest łatwo dostępne po instalacji. Urządzenie musi być uziemione.
Tylko dla Wielkiej Brytanii: Kabel zasilający urządzenie jest wyposażony we wtyczki z 3 bolcami (z uziemieniem), która pasuje do standardowego gniazda z 3 przewodami (z uziemieniem). Nigdy nie odcinaj albo wyjmuj trzeciego bolca (uziemiającego). Po zainstalowaniu urządzenia, wtyczka powinna być dostępna.
- ▶ Upewnij się, że złącza węży i przyłącza są solidne i nie ma niebezpieczeństwa.

Przeznaczenie

Urządzenie jest przeznaczone do prania rzeczy nadających się do prania w pralce. Za każdym razem należy postępować zgodnie z instrukcjami podanymi na metce odzieży. Urządzenie zostało zaprojektowane do użytku domowego wewnątrz pomieszczeń. Nie jest ono przeznaczone do zastosowania komercyjnego.

Zmiany i modyfikacje urządzenia nie są dozwolone. Używanie niezgodne z przeznaczeniem może spowodować zagrożenia i utratę wszystkich praw gwarancyjnych.

i Uwaga: Odchylenia

Z powodu zmian technicznych i różnych modeli, ilustracje w tym i następujących rozdziałach mogą się różnić od modelu.

2.1 Zdjęcie urządzenia

Przód (rys. 2-1):



Tył (rys. 2-2):

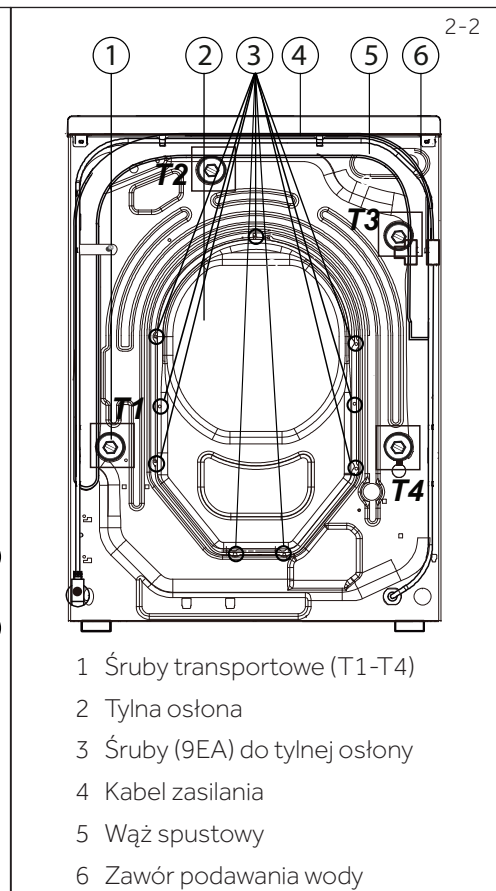

2.2 Akcesoria

Sprawdź akcesoria i literaturę zgodnie z tą listą (rys. 2.3):

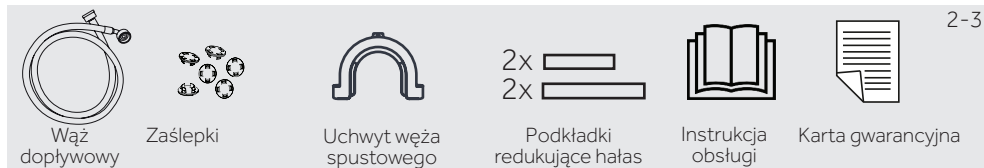

3-1

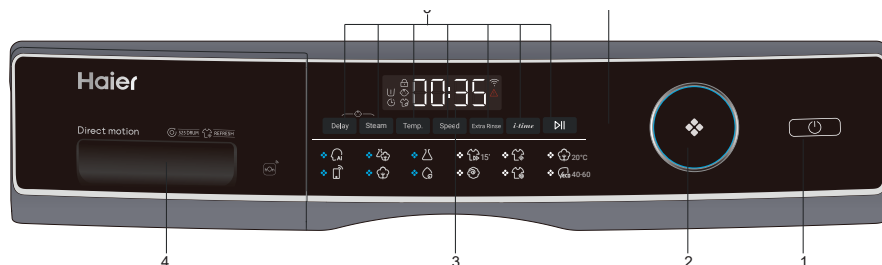

1. Przycisk zasilania
2. Wybór programu
3. Wyświetlacz
4. Szuflada na detergent / płyn do płukania
5. Przycisk funkcyjny
6. Przycisk „Start/Pause”

i Ważne: Sygnał dźwiękowy

Sygnał dźwiękowy nie rozbrzmiewa w następujących przypadkach:

- ▶ przy wciskaniu przycisku
- ▶ przy przekręcaniu pokrętła wyboru programu
- ▶ na zakończenie programu

W razie potrzeby można wybrać sygnał dźwiękowy. Więcej informacji w rozdziale CO-DZIENNE UŻYWANIE (patrz: str. 18 6.13).

3-2

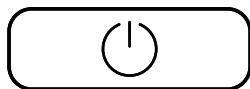

3.1 Przycisk „Power”

Dotknij delikatnie przycisku (rys. 3-2), aby włączyć urządzenie; zaświeci się wyświetlacz, a kontrolka przycisku „Start/Pause” zacznie migać. Aby wyłączyć urządzenie, wcisnąć przycisk raz jeszcze i przytrzymać ok. 2 sekundy. Jeśli przez jakiś czas nie zostanie uruchomiony żaden element panelu ani program, maszyna wyłączy się automatycznie.

i Ważne: Wyłączenie

Bez połączenia WIFI włączone urządzenie automatycznie wyłączy się, jeśli nie zostanie aktywowane w ciągu 2 minut przed rozpoczęciem programu lub po zakończeniu programu. Przy połączeniu WIFI czas oczekiwania wynosi 24 godziny.

3-3



3.2 Wybór programu

Obracając pokrętło, (rys. 3-3) można wybrać jeden z 12 programów, zaświeci się wówczas powiązana z programem dioda LED i zostaną wyświetlone ustawienia domyślne programu.



3.3 Wyświetlacz

Wyświetlacz (Rys. 3- 4) pokazuje następujące informacje:

- ▶ Czas prania
- ▶ Opóźnienie czasu zakończenia
- ▶ Kody błędów informacje serwisowe
- ▶ Wyświetl symbole
- ▶ Prędkość, temperatura itd.



Symbol	Znaczenie
	Drzwiczki bębna są zablokowane
	Panel kontrolny jest zablokowany
	Pranie parowe
	Urządzenie jest podłączone do WIFI
	Alarm
	Pranie wstępne
	Opóźnienie

3.4 Przyciski funkcyjne

Przyciski funkcyjne (rys. 3- 5) umożliwiają wybór dodatkowych opcji wybranego programu prania przed jego rozpoczęciem. Zostaną wyświetlone powiązane wskaźniki. Wszystkie opcje zostaną wyłączone po wyłączeniu urządzenia lub po ustawieniu nowego programu. Jeśli przycisk ma wiele opcji, odpowiednią opcję można wybrać naciskając ten przycisk odpowiednią liczbę razy.

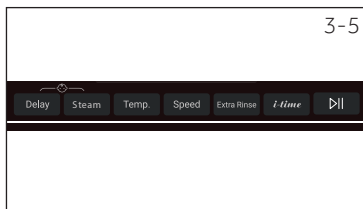

Uwaga: Ustawienia fabryczne

W celu osiągnięcia najlepszych rezultatów dla każdego z programów, firma Haier zdefiniowała określone ustawienia domyślne. W przypadku braku specjalnych wymagań, zaleca się korzystanie z ustawień domyślnych.

3.4.1 - Przycisk funkcji „Delay“

Wciśnij ten przycisk (rys. 3-6), aby uruchomić program z opóźnieniem. Opóźnienie czasu zakończenia można zwiększać stopniowo co 30 min. od 0,5 do 24 godz. (czas zakończenia będzie dłuższy niż oryginalny czasu programu) Na przykład: wyświetlany czas 6:30 oznacza, że cykl programu zakończy się za 6 godz. 30 min. Naciśnij przycisk „Start/Pause”, aby aktywować opóźnienie czasowe. Funkcja niedostępna dla programu wirowanie, odśwież, zdalne sterowanie.

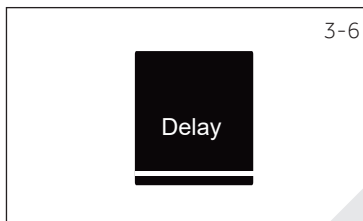

Uwaga: Płyn do prania

Jeśli korzystasz z płynu do prania, nie zaleca się stosowania funkcji opóźnienia czasu zakończenia.

3-7



3.4.2 Przycisk funkcji „Steam”

Dotknij tego przycisku (rys. 3-7), aby wybrać program pary. Po wybraniu tego programu domyślną temperaturą jest maksymalna temperatura tego programu. Zdecyduj, czy potrzebujesz tej funkcji, gdy używane są programy „Inteligentny, Mieszane, Syntetyczne, Bawełna, Allergy Care”. Po wybraniu programu „Steam” ikona zaświeci się, a zgaśnie, gdy program zostanie anulowany. Po wybraniu programu nie można zmienić temperatury. Naciśnięcie przycisku temperatury spowoduje anulowanie programu. Włącz pralkę i wybierz ten program. Jeśli pralka działa, nie możesz wybrać tego programu.

3-8



3.4.3 Przycisk funkcji „Temp.”

Naciśnij ten przycisk (rys. 3-8), aby zmienić temperaturę programu prania. Jeśli żadna wartość nie jest podświetlona (wyświetlacz „- -”), woda nie będzie podgrzana.

3-9



3.4.4 Przycisk funkcji „Speed”

Wciśnij ten przycisk (rys. 3-9), aby zmienić lub odznaczyć program wirowania. Jeśli żadna wartość nie jest podświetlona na ekranie „0”, pranie nie zostanie odwirowane.

3-10



3.4.5 Przycisk funkcji „Extra Rinse”

Dotknij tego przycisku (rys. 3-10), aby intensywniej wypłukać pranie w czystej wodzie. Funkcja zalecana osobom ze skórą wrażliwą. Można wybrać od zera do trzech dodatkowych cykli poprzez wielokrotne dotknięcie przycisku. Pojawiają się one na wyświetlaczu, oznaczone symbolem P--0/P--1/P--2/P--3. Wyświetlane są różne opcje programu.

3-11



3.4.6 Przycisk funkcji „i-time”

Funkcja ta (rys. 3-11) zwiększa czas prania. Nie wszystkie programy mogą korzystać z tej funkcji. Informacje na temat programów, które korzystają z tej funkcji znajdziesz na s. 12.

3-12



3.4.7 Przycisk funkcji „Start/Pause”

Delikatnie wcisnąć ten przycisk (rys. 3-12), aby uruchomić lub przerwać aktualnie wyświetlany program.

3.5 Blokada klawiszy

Wybierając program, a następnie uruchamiając, naciśnij jednocześnie przyciski „Delay” i „Steam” (Rys. 3-13) przez 3 sekundy, aby zablokować wszystkie elementy panelu przed aktywacją, wyświetlacz panelu „☺”. Aby odblokować należy ponownie nacisnąć oba przyciski. Wskaźnik blokady rodzicielskiej zapala się, gdy funkcja jest włączona. Funkcja jest opcjonalna, gdy pralka jest uruchomiona Wyświetlacz będzie pokazywać komunikat **CL01** (rys. 3-14), jeśli przycisk zostanie wciśnięty gdy włączona jest blokada klawiszy. Zmiana nie zostanie wprowadzona.

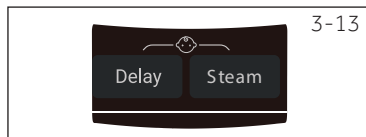

Uwaga: Blokada klawiszy

- ▶ Blokada rodzicielska, która została ustawiona ręcznie, musi zostać anulowana ręcznie lub zostanie anulowana automatycznie po zakończeniu programu. Wyłączenie i informacje o błędzie nie anulują blokady rodzicielskiej. Funkcja nadal będzie aktywna, gdy urządzenie zostanie ponownie włączone.
- ▶ Jeśli używasz blokady rodzicielskiej, najpierw naciśnij przycisk programu, po czym blokada rodzicielska będzie włączona.
- ▶ Przytrzymaj go przez 3 sekundy, blokada klawiszy zacznie świecić i zostanie aktywowana.
- ▶ Blokady klawiszy nie można ustawić ani anulować za pomocą aplikacji hOn.

3.6 Szuflada na detergent

Po otwarciu szuflady dozownika widać trzy komponenty (rys. 3-15):

1. Główna przegródka na detergent w proszku lub w płynie.
2. Klapka wyboru detergentu, podnieś dla detergentu w proszku, zostaw na dole dla detergentu w płynie.
3. Przegródka na zmiękczac.
4. Przegródka do prania wstępnego na niewielką ilość detergentu w proszku.
5. Zapadka blokująca, naciśnij, aby wyciągnąć szufladę dozownika.

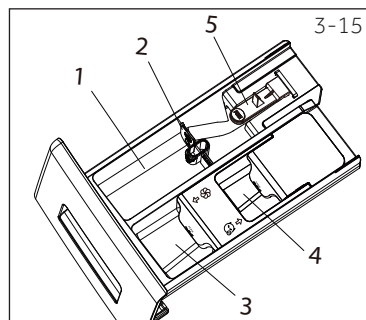

Informacje o rodzaju detergentu odpowiedniego do prania w różnych temperaturach znajdują się na opakowaniu tego detergentu.

• Tak, ◦ Opcjonalnie, / Nie

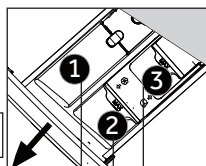

Przegrody w szufladzie na detergent:

- ❶ Detergent w proszku lub w płynie
- ❷ Środek zmiękczający lub pielęgnacyjny
- ❸ Detergent³⁾

Program	Maksymalna ładowność w kg HW80/ HW90/ HW100	Temperatura w °C 1) zakres do wy- boru	Ustawienia wstępne				Rodzaj tkaniny	Wstępnie ustawiona prędkość wirowania w obr/min	Funkcja			
				1	2	3			Opóźnienie	Pranie parowe	Dodatkowe płukanie	i-time
	8/9/10	*do 60	30	•	◦	◦	Lekko zabrudzone pranie mieszane, bawełniane i syntetyczne	1000	•	•	•	•
	8/9/10	*do 60	30	•	◦	◦	Lekko zabrudzone pranie mieszane, bawełniane i syntetyczne	1000	•	•	•	•
	4/4,5/5	*do 60	40	•	◦	◦	Materiały syntetyczne lub mieszane	1200	•	•	•	•
	2	*do 40	*	•	◦	◦	Bawełna / Syntetyki	1000	•	/	•	•
	1	/	/	/	/	/	Bawełna / Syntetyki	/	/	/	/	/
	8/9/10	/	/	•	◦	◦	Bawełna	1000	•	/	•	•
	/	/	/	/	/	/		/	/	/	/	/
	8/9/10	*do 90	40	•	◦	◦	Bawełna	1400	•	•	•	•
	8/9/10	*do 90	60	•	◦	◦	Bawełna / Syntetyki	1000	•	•	•	•
	2/2,5/2,5	*do 40	*	•	◦	/	Materiały, które można prać w pralce, wykonane z wełny lub zawierające wełnę	800	•	/	•	•
	8/9/10	/	/	/	/	/	Wszystkie materiały	1000	/	/	/	/
	8/9/10	/	/	•	◦	◦	/	/	•	/	/	/

* Woda nie jest podgrzewana.

1) Temperaturę 90°C wybierać tylko do prania o specjalnych wymogach higienicznych.

2) Zmniejszyć ilość detergentu w związku ze skróceniem czasu prania.

3) Brak lub niewielka ilość detergentu w proszku.

Dizajn i specyfikacje mogą ulec zmianie bez powiadomienia w celu poprawy jakości.

Zeskanuj kod QR na etykiecie energetycznej, aby uzyskać informacje na temat zużycia energii.

Rzeczywiste zużycie energii może różnić się od deklarowanego w zależności od lokalnych warunków.



Uwaga: Automatyczne ważenie

Urządzenie jest wyposażone w rozpoznawanie wagi. Przy niewielkim załadunku bębna pralki, w niektórych programach ustawienia poboru energii, wody i czas prania zostaną automatycznie zredukowane. Domyślny czas wyświetlania może się różnić w zależności od wagi wsadu, w przypadku programu „Inteligentny, Mieszane, Syntetyczne, Bawełna, Bawełna 20°C, Eco 40-60”.

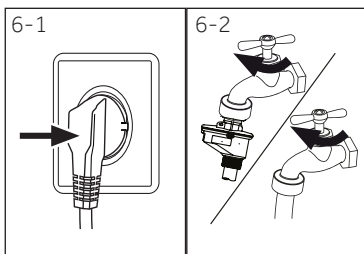

6.1 Zasilanie

Podłącz pralkę do zasilania (220V do 240V~/50Hz; rys. 6- 1). Zobacz także rozdział Instalacja (s. 29)

6.2 Podłączenie wody

- ▶ Przed podłączeniem sprawdź czystość i drożność doprowadzenia wody.
- ▶ Odkręć kran (rys. 6-2).

Uwaga: Szczelność

Przed użyciem sprawdź szczelność połączeń między kranem a wężem doprowadzającym wodę, odkręcając kran.

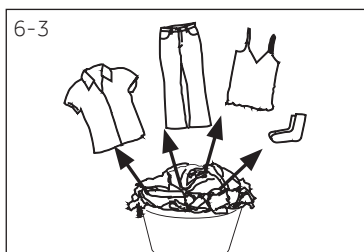

6.3 Przygotowanie prania

- ▶ Posortuj ubrania według materiałów (bawełna, syntetyczne, wełna lub jedwab) i stopnia zabrudzenia (rys. 6-3). Należy zwrócić uwagę na instrukcje dotyczące pielęgnacji, umieszczone na metkach ubrań.
- ▶ Oddzielić rzeczy białe od kolorowych. Materiały kolorowe wybrać najpierw ręcznie w celu sprawdzenia, czy nie farbują.
- ▶ Opróżnić kieszenie (klucze, monety itp.) i zdjąć twardsze elementy ozdobne (np. broszki).
- ▶ Odzież bez obszytych rąbków, rzeczy delikatne i cienkie tkaniny, takie jak cienkie zasłony, powinny być umieszczone w torebce do prania w celu ich ochrony (lepsze byłoby pranie ręczne lub chemiczne).
- ▶ Zasunąć zamki, zapiąć rzepy i haftki, upewnić się, że guziki są dobrze przyszyte.
- ▶ W torebkach do prania umieścić delikatne rzeczy takie jak ubrania bez obszytych rąbków, delikatną bieliznę i małe przedmioty jak skarpetki, paski, staniki itp.
- ▶ Rozłożyć duże tkaniny jak prześcieradła czy pościel.
- ▶ Dżinsy i materiały drukowane, zdobione lub mocno barwione przewrócić na lewą stronę. W miarę możliwości prać je oddzielnie.

UWAGA!

Przedmioty nie wykonane z tkanin ani dzianin, jak również małe, obłuzowane lub o ostrych krawędziach, mogą być przyczyną awarii i uszkodzenia zarówno odzieży jak i urządzenia.

6.6 Tabela dbałości o pranie

Pranie					
 95	Prać w temp. do 95°C normalny proces	 60	Prać w temp. do 60°C normalny proces	 60	Prać w temp. do 60°C łagodny proces
 40	Prać w temp. do 40°C normalny proces	 40	Prać w temp. do 40°C łagodny proces	 40	Prać w temp. do 40°C bardzo łagodny proces
 30	Prać w temp. do 30°C normalny proces	 30	Prać w temp. do 30°C łagodny proces	 30	Prać w temp. do 30°C bardzo łagodny proces
	Prać ręcznie w temp. maks. 40°C		Nie brać		
Wybielanie					
	Dozwolony dowolny wybielacz		Tylko wybielacz tlenowy/ bez chloru		Nie wybielać
Suszenie					
	Możliwość suszenia w suszarce w temp. normalnej		Możliwość suszenia w suszarce w niższej temp.		Nie suszyć w suszarce
	Rozwiesić do suszenia		Suszyć na płasko		
Prasowanie					
	Prasować w temp. maks. do 200°C		Prasować w średniej temperaturze do 150°C		Prasować w niskiej temp. do 110°C bez użycia pary (prasowanie parowe może powodować nieodwracalne uszkodzenia)
	Nie prasować				
Profesjonalna pielęgnacja tkanin i dzianin					
	Pranie chemiczne w tetrachloroetylenie		Pranie chemiczne w węglowodorach		Nie prać chemicznie
	Profesjonalne czyszczenie na mokro		Nie stosować profesjonalnego czyszczenia na mokro		

Nie wszystkie z tych symboli są wyświetlane w menu urządzenia.













6.4 Ładowanie urządzenia

- ▶ Wkładaj rzeczy do pralki jedna po drugiej.
- ▶ Nie przeładuj urządzenia. Zwróć uwagę na różne wartości maksymalnego załadowania pralki w różnych programach!
Zasada kciuka przy maksymalnym załadowaniu: Między praniem a górną częścią bębna należy zachować odległość 6 cali.
- ▶ Ostrożnie zamknij drzwiczki. Upewnij się, że nie przycięłeś żadnej części ubrania.

6.5 Wybór detergentu

- ▶ Skuteczność i wydajność prania określana jest przez jakość używanego detergentu.
- ▶ Używać tylko takich detergentów, które zostały dopuszczone do użytku w pralce.
- ▶ W razie potrzeby używać specjalnych detergentów, np. do wełny lub materiałów syntetycznych.
- ▶ Patrz wskazówki dotyczące naklejek z detergentami na blaty.
- ▶ Nie stosuj środków do prania chemicznego takich jak trichloroetylen i podobnych produktów.

Wybór najlepszego detergentu

Program	Rodzaj detergentu				
	Uniwersalny	Do kolorów	Rzeczy delikatne	Specjalny	Zmiękczacze
 AI	L/P	L/P	-	-	o
	L	L/P	-	-	o
	-	L/P	-	-	o
	L/P	L	-	-	o
	-	-	-	-	-
	L/P	L/P	-	-	o
	L/P	L/P	-	L	-
	L/P	L/P	-	-	o
	L/P	L/P	-	-	o
	-	-	L/P	L/P	o
	-	-	-	-	-
	L/P	L/P	-	-	o

L = żel/płyn do prania P = proszek do prania O = opcjonalnie - = bez

Jeśli korzystasz z płynu do prania, nie zaleca się stosowania funkcji opóźnienia czasowego.

Zalecamy stosowanie:

- ▶ Proszku do prania: 20°C do 90°C* (najlepiej stosować: 40-60°C)
- ▶ Detergentu do kolorów: 20°C do 60°C (najlepiej stosować: 30-60°C)
- ▶ Detergentu do wełny/delikatnych rzeczy: 20°C do 30°C (= najlepiej stosować:)

* Temperaturę 90°C wybierać tylko do prania o specjalnych wymogach higienicznych

* Jeśli wybierzesz temperaturę wody 60°C lub wyższą, zalecamy użycie mniejszej ilości detergentu. Prosimy o użycie specjalnego środka dezynfekującego, który jest odpowiedni do bawełny lub tkaniny syntetycznej.

* Lepiej jest używać mniejszej ilości proszku do prania lub proszku niepieniącego się.

6.6 Dodawanie detergentu

1. Wysuń szufladę na detergent.
2. Umieść niezbędne środki chemiczne w odpowiednich przegródkach (rys. 6- 4).
3. Wsuń szufladę na detergent.

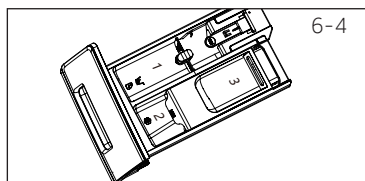

6-4



Uwaga:

- ▶ Przed kolejnym cyklem prania usunąć pozostałości detergentu z szuflady.
- ▶ Nie stosować nadmiernych ilości detergentu ani płynu do płukania.
- ▶ Należy postępować zgodnie z instrukcjami podanymi na opakowaniu detergentu.
- ▶ Detergent wlewać/wsypany bezpośrednio przed rozpoczęciem cyklu prania.
- ▶ Skoncentrowany płyn do prania należy rozcieńczyć przed dodaniem.
- ▶ Najlepszym sposobem użycia płynu do prania jest użycie kulki dozującej, która jest wkładana wraz z praniem do pralki.
- ▶ Nie stosuj płynu do prania, jeśli wybrano opcję „Delay”.
- ▶ Ostrożnie wybierz ustawienia programu zgodnie z symbolami pielęgnacyjnymi umieszczonymi na wszystkich etykietach prania i zgodnie z tabelą programu.

6.7 Włączanie urządzenia

Aby włączyć urządzenie, dotknij przycisku „Power” (rys. 6-5). LED przycisku „Start/Pause” zacznie migać.

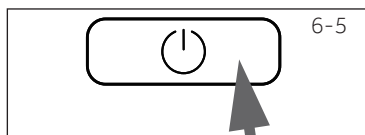

6-5

6.8 Wybór programu

Aby uzyskać najlepsze wyniki prania, wybierz program, który odpowiada stopniowi zabrudzenia i rodzajowi prania.

Przekręć pokrętle wybierania programu (Ryc. 6-6), aby wybrać odpowiedni program. Zapali się odpowiednia dioda LED i zostaną wyświetlone ustawienia domyślne.

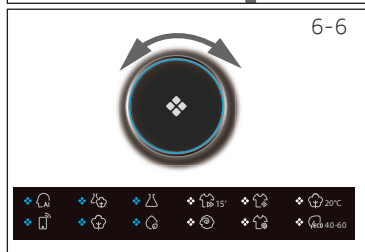

6-6



Uwaga: Usuwanie zapachów

Przed pierwszym użyciem zalecamy uruchomienie programu „BAWEŁNA+90°C” +600rpm bez żadnego prania i z niewielką ilością detergentu dodanego do przegródki na detergent (2) lub specjalnego środka do czyszczenia pralek, aby usunąć ewentualne szkodliwe pozostałości.

6.9 Dodaj poszczególne opcje

Wybierz wymagane opcje i ustawienia (rys. 6- 7); więcej informacji w rozdziale Panel Sterowania.

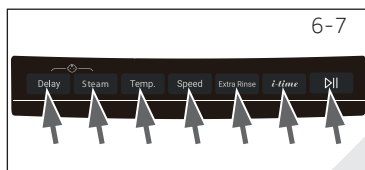

6-7

6-8



6.10 Rozpoczynanie programu prania

Dotknij przycisku „Start/Pause” (rys. 6-8), aby rozpocząć. LED przycisku „Start/Pause” przestanie migać i zacznie świecić światłem ciągłym. Urządzenie działa zgodnie z aktualnymi ustawieniami. Zmiany można wprowadzić jedynie poprzez anulowanie programu.

6.11 Przerwanie/anulowanie programu piorącego

Aby przerwać uruchomiony program piorący, należy delikatnie wcisnąć przycisk „Start/Pause”. LED przycisku „Start/Pause” zacznie migać. Aby wznowić pranie, wcisnij przycisk jeszcze raz.

Aby anulować uruchomiony program i wszystkie ustawienia indywidualne:

1. Dotknij przycisku „Start/Pause”, aby przerwać uruchomiony program.
2. Aby wyłączyć urządzenie, dotknij przycisku „Power” na ok. 2 sekundy.
3. Dotknij przycisku „Power”, aby włączyć urządzenie, uruchom program Wirowania i wybierz „brak prędkości” (kontrolki prędkości są wyłączone), aby spuścić wodę.
4. Po zakończeniu programu w celu ponownego uruchomienia urządzenia wybierz program i uruchom go.

6.12 Po praniu



Uwaga: Blokada drzwi

- ▶ Ze względów bezpieczeństwa drzwi są zablokowane częściowo podczas cyklu prania. Drzwi można otworzyć tylko po zakończeniu programu lub po jego anulowaniu w prawidłowy sposób (patrz opis powyżej).
- ▶ W przypadku wysokiego poziomu wody, wysokiej temperatury wody i podczas wirowania nie można otworzyć drzwi; Wyświetla się wtedy: **LoC I**

1. Po zakończeniu cyklu prania wyświetla się komunikat **End**.
2. Urządzenie wyłączy się automatycznie.
3. Pranie należy wyjąć jak najszybciej, aby zapobiec większemu pognieczeniu.
4. Zakręć dopływ wody.
5. Odłącz urządzenie od zasilania.
6. Otworzyć drzwi, aby zapobiec wilgoci i powstawaniu nieprzyjemnych zapachów. Nie używane urządzenie pozostawić otwarte.



Uwaga: Tryb Stand by/ tryb oszczędzania energii

Włączone urządzenie przejdzie w stan uśpienia, jeśli nie zostanie aktywowane w ciągu 2 minut przed rozpoczęciem programu lub po zakończeniu programu. Wyświetlacz wyłączy się. Oszczęda to energię. Aby przerwać tryb czuwania, należy wcisnąć przycisk „Power”.

6.13 Aktywacja i dezaktywacja brzęczyka

W razie potrzeby można wyłączyć sygnał dźwiękowy.

1. Włącz urządzenie.
2. Wybierz program MIX.
3. Dotknij jednocześnie przycisków „Steam „Speed” przez ok. 3 sekundy. Wyświetli się komunikat „bEEP OFF” i brzęczyk zostanie zdezaktywowany.

Aby aktywować brzęczyk należy ponownie nacisnąć te same dwa przyciski. Wyświetlony zostanie komunikat „bEEP On”.

Uwaga: Odchylenia

Dzięki ciągłej aktualizacji hOn, funkcje i interfejs ekranu aplikacji mogą się różnić od następującego opisu.

7.1 Ogólne

To urządzenie obsługuje Wi-Fi. Dzięki aplikacji hOn możesz sterować programem za pomocą smartfona.

OSTRZEŻENIE!

Proszę przestrzegać zasad bezpieczeństwa zawartych w niniejszej instrukcji obsługi i upewnić się, że są one przestrzegane nawet podczas pracy urządzenia za pośrednictwem aplikacji hOn, gdy jesteś poza domem. Musisz też postępować zgodnie z instrukcjami zawartymi w aplikacji hOn.

7.2 Wymagania

1. Jeden router bezprzewodowy (protokół 802.11b/g/n) obsługujący tylko pasmo 2,4GHz. Długość SSID routera to 1- 31 znaków (w tym 1 i 31), a hasło to 8- 64 znaków. Minimalna długość hasła musi wynosić 8 znaków. Metody szyfrowania routerów mogą być: otwarte, WPA-PSK i WPA2-PSK.
2. Aplikacja jest dostępna na urządzenia z systemem Android, Huawei lub iOS, zarówno na tablety, jak i smartfony.
3. Urządzenie należy zainstalować w miejscu, w którym może odbierać silny sygnał Wi-Fi. Po prawidłowym parowaniu urządzenia z aplikacją, jeśli nie jest ono prawidłowo połączone z routerem bezprzewodowym, na wyświetlaczu nie pojawi się ikona Wi-Fi.

7.3 Pobieranie i instalacja aplikacji hOn:

Pobierz aplikację hOn na swoje urządzenie, umieszczając w ramce następujący kod QR



lub przez link: go.haier-europe.com/download-app

Uwaga: Rejestracja

Rejestracja jest wymagana przed pierwszym użyciem lub gdy konto zostało usunięte/zamknięte. W celu dalszego wykorzystania po zalogowaniu należy wprowadzić nazwę użytkownika i hasło.

7.4 Rejestracja i parowanie z aplikacją

1. Połącz smartfon z WI-FI, z którym chcesz połączyć produkt.
2. Otwórz aplikację.
3. Utwórz profil użytkownika (lub zaloguj się, jeśli został już utworzony wcześniej).
4. Zamknij drzwi.
5. Sparuj urządzenia zgodnie ze wskazówkami na wyświetlaczu.



Uwaga: Sieć WiFi

Nie zaleca się podłączania urządzenia do publicznej sieci WiFi (np.: Może to spowodować nieprawidłowe działanie).



Uwaga: Użyj tego samego WiFi

Połącz smartfon do sieci, z którą chcesz połączyć produkt.

7.5 Włączanie zdalnego sterowania

1. Sprawdź, czy router jest włączony i połączony z Internetem.
2. Załaduj pralkę i zamknij drzwi.
3. Wybierz program „Zdalne sterowanie” - włączy się blokada drzwi.
4. Uruchom cykl za pomocą aplikacji - panel sterowania wyłączy się.
5. Po zakończeniu cyklu drzwi odblokują się, pilot zdalnego sterowania wyłączy się.
6. Po 2 minutach aplikacja przechodzi w tryb wyłączenia.



Uwaga: Wyłączenie zdalnego sterowania

Po włączeniu zdalnego sterowania, jeśli użytkownik nie uruchomi żadnego cyklu z aplikacji w ciągu 10 minut, urządzenie przejdzie do trybu sieciowego opóźnionego startu i zachowa zdalne sterowanie do 24 godzin, a następnie wyłączy się.

7.6 Wyłączenie zdalnego sterowania

1. Aby wyłączyć zdalne sterowanie w trakcie cyklu, naciśnij przycisk START/PAUSE na panelu sterowania. Cykl zostanie wstrzymany, a ikona zdalnego sterowania zacznie migać.
2. Jeśli pozwalają na to warunki, drzwi zostaną odblokowane.
3. Aby wznowić cykl, zamknij drzwiczki i naciśnij przycisk START/PAUSE. Zdalne sterowanie zostanie ponownie aktywowane i naprawione.
4. Steruj urządzeniem za pomocą aplikacji.

7.7 Zakończenie cyklu przy włączonym zdalnym sterowaniu

1. Po zakończeniu cyklu drzwi zostaną odblokowane, a zdalne sterowanie wyłączy się.
2. Po 2 minutach urządzenie automatycznie się wyłączy.

7.8 Usuwanie informacji o konfiguracji

1. Wybierz program „Zdalne sterowanie”;
2. Na ekranie wyświetli się „hOn”/”hOFF”.
3. Naciśnij i przytrzymaj przycisk „Delay” przez 5 sekund, aż wyświetli się „Przeł.”.
4. Aby informacje konfiguracyjne zostały usunięte, a konfiguracje zresetowane, obróć pokrętkę, by wybrać inny program lub zamknij, aby wyjść.



Uwaga: Anulowanie/resetowanie danych uwierzytelniających sieci

Postępuj zgodnie z tą procedurą tylko wtedy, gdy zamierzasz sprzedać urządzenie.



Odpowiedzialność za środowisko naturalne

- ▶ Aby korzystać z energii, wody, detergentu i czasu w sposób optymalny, zaleca się stosowanie zalecanego maksymalnego obciążenia.
- ▶ Nie przeładowywać pralki (zachować luz na szerokość dłoni nad praniem).
- ▶ Dla lekko zabrudzonych ubrań wybierz program Pranie Quick 15'.
- ▶ Stosuj dokładne dawki każdego ze środków piorących.
- ▶ Wybierać najniższą odpowiednią temperaturę prania - nowoczesne detergenty piorą skutecznie w temperaturze poniżej 60°C.
- ▶ Podnosić wartości ustawień domyślnych tylko w przypadku mocno zabrudzonych rzeczy.
- ▶ Jeśli używana jest suszarka domowa., wybrać maksymalną prędkość wirowania.

9.1 Czyszczenie szuflady na detergent

Zawsze należy sprawdzać, że w szufladzie nie ma żadnych pozostałości detergentu. Szufladę czyścić regularnie (rys. 9-1):

1. Wyciągać szufladę do momentu, aż się zatrzyma.
2. Wcisnąć przycisk zwalniania i wyjąć szufladę.
3. Opłukać szufladę wodą, aż będzie czysta i włożyć ją z powrotem do urządzenia.

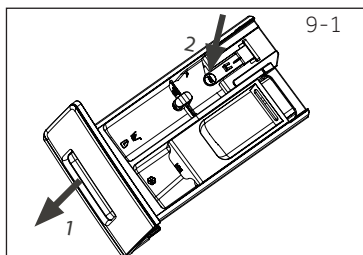

9.2 Czyszczenie pralki

- ▶ W trakcie czyszczenia i konserwacji odłączyć pralkę od zasilania.
- ▶ Obudowę pralki i elementy gumowe czyścić miękką ściereczką i wodą z mydłem (rys. 9-2).
- ▶ Nie używaj chemikaliów organicznych ani żrących rozpuszczalników.



9.3 Zawór doprowadzania wody i filtr zaworu doprowadzającego

Aby zapobiec blokowaniu wody przez substancje stałe, takie jak kamień, należy czyścić filtr zaworu doprowadzającego.

- ▶ Odłączyć przewód zasilający i zakręcić wodę.
- ▶ Odkręć wąż dopływowy wody na zaworze (rys. 9-3).
- ▶ Przepłukać filtr wodą i wyczyścić szczotką (Ryc. 9-4).
- ▶ Włożyć filtr i zainstalować wąż.

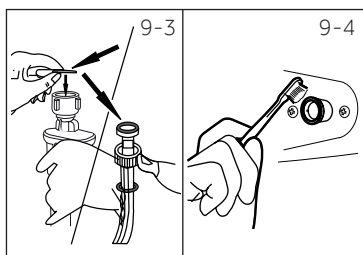

9.4 Czyszczenie bębna pralki

- ▶ Wyjąć z bębna wyprane przez przypadek metalowe części, takie jak szpilki, monety, itp. (rys. 9-5), ponieważ powodują one plamy od rdzy i uszkodzenia.
- ▶ Do usuwania plam z rdzy używać środka bez chloru. Przestrzegać wskazówek ostrzegawczych producenta środka czyszczącego.
- ▶ Do czyszczenia nie używaj twardych przedmiotów ani wełny stalowej.

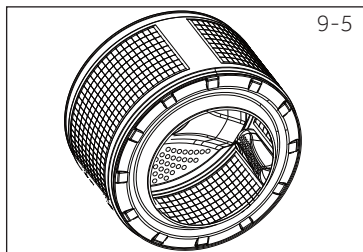

i Uwaga: Higieniczny

W celu regularnej konserwacji zalecamy uruchamianie programu „BAWEŁNA + 90°C + 600 obr/min” co 100 cykli, aby uniknąć ewentualnych pozostałości korozyjnych. dodanego do przegrody na detergent (2) lub specjalnego środka do czyszczenia pralek.

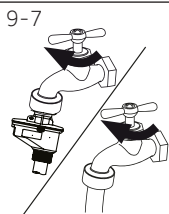
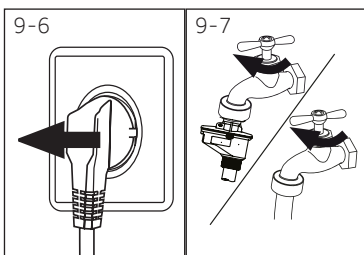

9.5 Długie okresy nie używania urządzenia

Jeśli urządzenie nie jest używane przez dłuższy czas:

1. Wyciągnąć wtyczkę elektryczną (rys. 9- 6).
2. Zakręcić dopływ wody. (Ryc. 9- 7).
3. Otworzyć drzwi, aby zapobiec wilgoci i powstawaniu nieprzyjemnych zapachów. Nieużywane urządzenie pozostaw otwarte.

Przed następnym użyciem sprawdź uważnie przewód zasilania oraz węże doprowadzania i odprowadzania wody. Upewnij się, że wszystko jest poprawnie zainstalowane i nie ma żadnych przecieków.

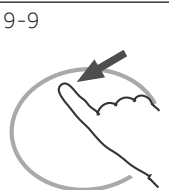
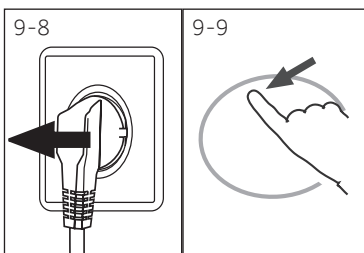

9.6 Filtr pompy

Filtr czyścić raz w miesiącu i sprawdzać filtr pompy na przykład, jeśli urządzenie:

- ▶ nie odprowadza wody.
- ▶ nie odwirowuje.
- ▶ wydaje dziwne dźwięki podczas pracy.

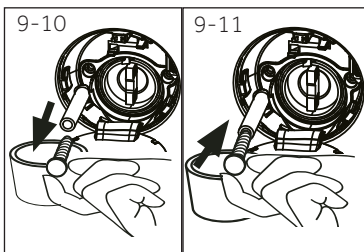

1. Wyłączyć pralkę i odłączyć ją od zasilania (rys. 9- 8).
2. Nacisnąć i otworzyć klapę serwisową (rys. 9-9).
3. Należy zaopatrzyć się w płaski pojemnik w celu zbierania wyciekającej wody (Ryc. 9- 10). Wody może być dużo!
4. Wyciągnij wężyk odprowadzający wodę i przytrzymaj jego koniec nad pojemnikiem (rys. 9- 10).
5. Wyjmij zatyczkę z wężyka (rys. 9-10).
6. Po odprowadzeniu wody zatkać wężyk (rys. 9-11) i włóż go z powrotem do pralki.

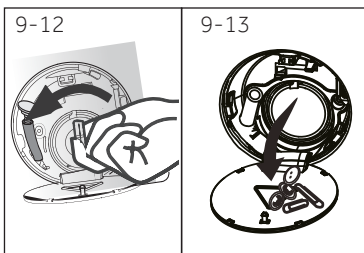

7. Odkręcić filtr pompy i wyjąć go w kierunku przeciwnym do ruchu wskazówek zegara (Ryc. 9-12).
8. Usuń zanieczyszczenia i brud (rys. 9-13).
9. Uważnie oczyścić filtr pompy, np. pod bieżącą wodą (Ryc. 9- 14).



OSTRZEŻENIE!

Ryzyko poparzenia! Woda w pompie może być bardzo gorąca! Przed podjęciem jakichkolwiek działań należy upewnić się, że woda ostygła.

10. Dokładnie zamocuj go z powrotem (rys. 9- 15).
11. Zamknąć pokrywę serwisową.

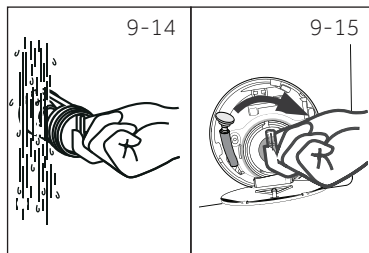
**UWAGA!**

- ▶ Uszczelka filtra pompy musi być czysta i nieuszkodzona. Jeśli wieczko nie jest dobrze oczyszczone, woda może uciekać.
- ▶ Filtr musi być na swoim miejscu, w przeciwnym razie może dojść do przecieku.

Wiele problemów można rozwiązać samodzielnie, bez specjalistycznej wiedzy. W przypadku problemów prosimy sprawdzić wszystkie pokazane możliwości i postępować zgodnie z poniższymi instrukcjami przed skontaktowaniem się z obsługi posprzedażnej. Patrz: OBSŁUGA KLIENTA.



OSTRZEŻENIE!

- ▶ Przed przystąpieniem do konserwacji, wyłącz urządzenie i wyjmij wtyczkę z gniazdka sieciowego.
- ▶ Urządzenia elektryczne powinny być serwisowane tylko przez wykwalifikowanych ekspertów elektrycznych, ponieważ niewłaściwe naprawy mogą spowodować znaczne szkody.
- ▶ Jeśli kabel zasilania jest uszkodzony, musi on zostać wymieniony przez producenta, serwisanta lub inną wykwalifikowaną osobę w celu uniknięcia niebezpieczeństwa.

10.1 Kody informacyjne

Poniższe kody są wyświetlane tylko informacyjnie w odniesieniu do cyklu prania. Nie wymagają podjęcia żadnych działań.

Kod	Komunikat
<i>!:</i> 25	Czas pozostały do zakończenia cyklu prania to 1 godz. i 25 min.
<i>6:</i> 30	Czas pozostały do zakończenia cyklu prania, obejmujący opóźnienie zakończenia cyklu, to 6 godz. i 30 min.
<i>End</i>	Skończył się cykl prania. Urządzenie wyłączy się automatycznie.
<i>LoCl</i> -	Drzwi są zamknięte z powodu wysokiego poziomu wody, wysokiej temperatury wody lub cyklu wirowania.
<i>bEEP OFF</i>	Brzęczyk jest wyłączony.
<i>bEEP On</i>	Brzęczyk jest włączony.
<i>CLDi</i> -	Klawisze funkcyjne są zablokowane. Zmiana programu jest nieprawidłowa.

10.2 Rozwiązywanie problemów, gdy wyświetlany jest kod

Problem	Przyczyna	Rozwiązanie
<i>CLrFLEr</i>	<ul style="list-style-type: none"> • Błąd odpływu, w ciągu 6 minut woda nie została całkowicie spuszczone 	<ul style="list-style-type: none"> • Wyczyść filtr pompy. • Sprawdź instalację węża odprowadzającego wodę.
<i>E2</i>	<ul style="list-style-type: none"> • Błąd blokady 	<ul style="list-style-type: none"> • Zamknij dobrze drzwi.
<i>E4</i>	<ul style="list-style-type: none"> • Po 12 minutach nie osiągnięto poziomu wody. • Wąż odprowadzania wody sam się syfonuje. 	<ul style="list-style-type: none"> • Upewnij się, że kran jest odkręcony a ciśnienie wody w normie. • Sprawdź instalację węża odprowadzającego wodę.
<i>EB</i>	<ul style="list-style-type: none"> • Poziom ochrony przed wodą - błąd 	<ul style="list-style-type: none"> • Skontaktuj się z serwisem posprzedażowym.
<i>F3</i>	<ul style="list-style-type: none"> • Błąd czujnika temperatury 	<ul style="list-style-type: none"> • Skontaktuj się z serwisem posprzedażowym.
<i>F4</i>	<ul style="list-style-type: none"> • Błąd podgrzewania 	<ul style="list-style-type: none"> • Skontaktuj się z serwisem posprzedażowym.
<i>F7</i>	<ul style="list-style-type: none"> • Błąd silnika 	<ul style="list-style-type: none"> • Skontaktuj się z serwisem posprzedażowym.
<i>FA</i>	<ul style="list-style-type: none"> • Błąd czujnika poziomu wody 	<ul style="list-style-type: none"> • Skontaktuj się z serwisem posprzedażowym.

Problem	Przyczyna	Rozwiązanie
FE0 lub FE1 lub FE2	<ul style="list-style-type: none"> Niezwyczajny błąd komunikacji 	<ul style="list-style-type: none"> Skontaktuj się z serwisem posprzedażowym.
Unb	<ul style="list-style-type: none"> Nierównomierne załadowanie - błąd 	<ul style="list-style-type: none"> Sprawdź i wyrównaj załadowanie prania w bębnie. Zmniejsz ładunek.

10.3 Rozwiązywanie problemów bez wyświetlania kodu

Problem	Przyczyna	Rozwiązanie
Pralka nie działa.	<ul style="list-style-type: none"> Program jeszcze się nie rozpoczął. Drzwi nie są dobrze zamknięte. Pralka nie została włączona. Awaria zasilania. Aktywowana funkcja Blokady dziecięcej. 	<ul style="list-style-type: none"> Sprawdź program i uruchom go. Zamknij dobrze drzwi. Włącz pralkę. Sprawdź zasilanie. Wyłącz funkcję blokady dziecięcej.
Pralka nie napełnia się wodą.	<ul style="list-style-type: none"> Brak wody. Wąż doprowadzający wodę jest zagięty. Filtr węża doprowadzającego wodę jest zatkany. Ciśnienie wody jest mniejsze niż 0,03 MPa. Drzwi nie są dobrze zamknięte. Awaria doprowadzania wody. 	<ul style="list-style-type: none"> Sprawdź kran wody. Sprawdź wąż. Odetkaj filtr węża. Sprawdź ciśnienie wody Zamknij dobrze drzwi. Zapewnij dopływ wody.
Pralka spuszcza wodę podczas napełniania.	<ul style="list-style-type: none"> Wąż odprowadzania wody znajduje się na wysokości poniżej 80 cm. Końcówka węża może być zanurzona w wodzie. 	<ul style="list-style-type: none"> Upewnij się, że wąż został prawidłowo zainstalowany. Upewnij się, że wąż nie jest zanurzony w wodzie.
Awaria odpływu wody.	<ul style="list-style-type: none"> Wąż odprowadzania wody jest zablokowany. Filtr jest zatkany. Końcówka węża odprowadzania wody znajduje się wyżej niż 100 cm nad poziomem podłogi. 	<ul style="list-style-type: none"> Odblokuj wąż. Wyczyść filtr pompy. Upewnij się, że wąż został prawidłowo zainstalowany.
Silne wibracje podczas wirowania.	<ul style="list-style-type: none"> Nie usunięto wszystkich śrub transportowych. Urządzenie nie stoi w stabilnej pozycji. Nieprawidłowe załadowanie pralki. 	<ul style="list-style-type: none"> Usuń wszystkie śruby transportowe. Należy zapewnić stałe podłoże i wypoziomować ustawienie. Sprawdź obciążenie pralki i jej równowagę.
Pralka kończy pracę przed zakończeniem cyklu prania.	<ul style="list-style-type: none"> Awaria wody lub zasilania. 	<ul style="list-style-type: none"> Sprawdzić dopływ wody i zasilanie.
Pralka zatrzymuje pracę na jakiś czas.	<ul style="list-style-type: none"> Urządzenie wyświetla kod błędu. Problem ze względu na wzór obciążenia. Program wykonuje cykl namaczania. 	<ul style="list-style-type: none"> Zastanów się nad wyświetlanym kodem. Zredukuj lub skoryguj załadowanie. Anuluj program i uruchom ponownie.
Nadmiar piany wypływa z bębna lub/i z szuflady na detergent.	<ul style="list-style-type: none"> Nieodpowiedni detergent. Użyto zbyt dużo detergentu. 	<ul style="list-style-type: none"> Sprawdź zalecenia w kwestii detergentu. Zmniejszyć ilość detergentu.
Automatyczna korekta czasu prania.	<ul style="list-style-type: none"> Długość programu piorącego będzie dostosowana. 	<ul style="list-style-type: none"> Jest to normalne i nie wpływa na funkcjonalność.

Problem	Przyczyna	Rozwiązanie
Awaria wirowania.	<ul style="list-style-type: none"> Nierównowaga prania. 	<ul style="list-style-type: none"> Sprawdź załadowanie pralki i uruchom program wirowania ponownie.
Niezadawalający rezultat prania.	<ul style="list-style-type: none"> Stopień zabrudzenia niezgodny z wybranym programem. Niewystarczająca jakość detergentu. Przekroczono maksymalne obciążenie. Pranie było nierównomiernie rozmieszczone w bębnie pralki. 	<ul style="list-style-type: none"> Wybierz inny program. Wybierz detergent zgodnie ze stopniem zabrudzenia i specyfikacjami producenta. Zmniejszyć załadowanie pralki. Poluzować pranie.
Na praniu widać pozostałości proszku do prania.	<ul style="list-style-type: none"> Nierozpuszczalne cząsteczki detergentu mogą pozostać na praniu w formie białych plamek. 	<ul style="list-style-type: none"> Dodatkowo przepłukać pranie. Spróbuj wyszczołkować plamki z prania. Wybierz inny detergent.
Pranie ma szare plamy.	<ul style="list-style-type: none"> Plamy po tłuszczach takich jak oleje, kremy lub maście. 	<ul style="list-style-type: none"> Przed praniem zastosuj specjalny środek czyszczący.



Uwaga: Formowanie się piany

Jeśli podczas cyklu wirowania wytworzy się zbyt dużo piany, silnik wyłączy się i na 90 sekund załączy się pompa spustowa. Jeśli ta operacja powtórzona trzykrotnie nie przyniesie efektów, program zakończy się bez wirowania.

Jeśli pomimo podjętych środków komunikaty o błędach nadal się pojawiają, należy wyłączyć urządzenie, odłączyć zasilanie i skontaktować się z działem obsługi klienta.

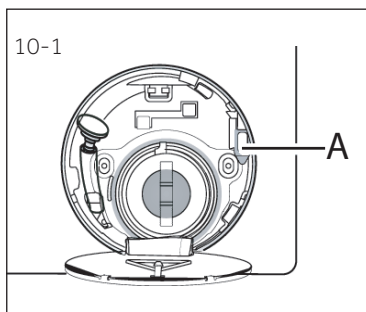

10.4 W przypadku awarii zasilania

W przypadku awarii zasilania i przerwania programu prania, otwarcie drzwiczek jest mechanicznie zablokowane. Aby wyjąć pranie, w szklanym otworze drzwiczek nie powinno być widać wody.

Niebezpieczeństwo poparzenia!

Poziom wody należy obniżyć w sposób opisany w części „Filtr pompy”. Pociągnij dźwignię (A) poniżej klapki serwisowej (rys. 10-1), dopóki drzwi nie otworzą się z delikatnym kliknięciem. Należy następnie ponownie zamocować wszystkie części.



Uwaga: Odblokowanie drzwi

Gdy pralka jest w bezpiecznym stanie (poziom wody poniżej okna, temperatura bębna poniżej 55°C, bęben nie obraca się), można odblokować drzwi pralki.

11.1 Przygotowanie

- ▶ Wyjmij urządzenie z opakowania.
- ▶ Usuń wszystkie materiały opakowaniowe, w tym podstawę z polistyrenu, trzymaj je poza zasięgiem dzieci. Podczas otwierania opakowania można zobaczyć krople wody na plastikowej torbie i oikienku w drzwiczkach. To normalne zjawisko wynika z testów z użyciem wody w fabryce.



Uwaga: Utylizacja opakowania

Zachowaj wszystkie materiały opakowania poza zasięgiem dzieci i wyrzucić je w sposób przyjazny dla środowiska.

11.2 OPCJE: Zainstaluj podkładki redukujące hałas

1. Po otwarciu opakowania termokurczliwego znajdziesz kilka podkładek redukujących hałas. Służą one do zmniejszania hałasu (Rys. 11-1).
2. Ustaw pralkę na boku, otworem skierowanym do góry, dolną stroną do (11- 2) siebie.
3. Wyjmij nakładki redukujące hałas i usuń dwustronną warstwę ochronną; naklej na dole; naklej podkładki redukujące hałas pod szafką pralki, jak pokazano na rys. 11- 3 (dwie dłuższe podkładki w pozycji 1 i 3, dwie krótsze w pozycji 2 i 4). Wreszcie, ustaw urządzenie w pozycji pionowej.

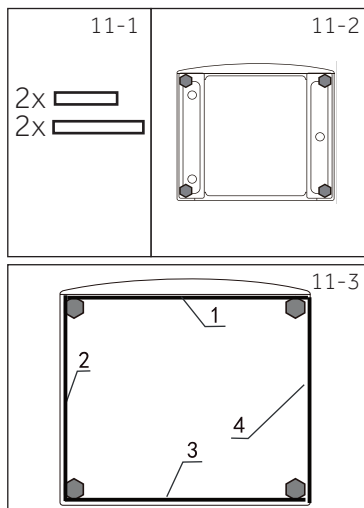

Uwaga: Podkładka redukująca hałas

Wkładka dźwiękochłonna jest opcjonalna, może pomóc zmniejszyć hałas, zamontuj ją lub nie zgodnie z własnym zapotrzebowaniem.

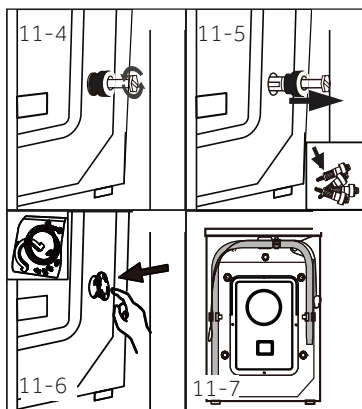

11.3 Demontowanie śrub transportowych

Śruby transportowe są przeznaczone do zaciskania elementów zabezpieczających przed wibracjami wewnątrz urządzenia podczas transportu, aby zapobiec uszkodzeniom wewnętrznym.

1. Usuń wszystkie 4 śruby z tyłu i zdejmij plastikowe przekładki (Ryc. 11- 4/Rys. 11- 5).
2. Pozostałe otwory zakryj zaślepkami (rys. 11- 6/ rys. 11- 7).



Uwaga: Przechowywać w bezpiecznym miejscu

Śruby transportowe przechowywać w bezpiecznym miejscu w celu ich późniejszego wykorzystania. Za każdym razem, gdy urządzenie trzeba będzie przenieść, należy najpierw zamocować śruby transportowe.

11.4 Przenoszenie urządzenia

Jeśli pralka ma być przeniesiona w odległe miejsce, zamontuj śruby transportowe, aby zapobiec uszkodzeniu. Aby zamontować wykonaj kroki w odwrotnej kolejności.

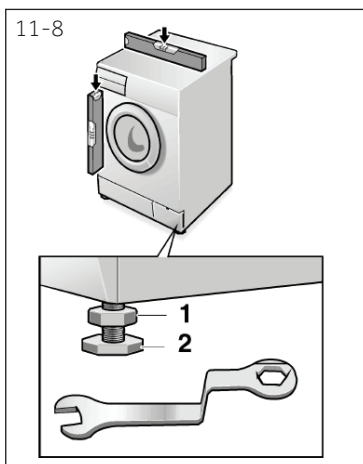

11.5 Ustawianie urządzenia

Wyreguluj wszystkie stopki (rys. 11- 8), aby wypoziomować urządzenie. Zminimalizuje to wibracje, a tym samym hałas podczas użytkowania. Zmniejszy to również zużycie. W celu wyrównania poziomu zalecamy użycie poziomicy. Podłoga powinna być jak najbardziej stabilna i płaska.

1. Zdejmij nakrętkę blokującą (1) za pomocą klucza.
2. Ustaw wysokość, obracając stopę (2).
3. Dokręć nakrętkę zabezpieczającą (1) do obudowy.

11.6 Podłączenie odpływu wody

Zamocować prawidłowo wąż odprowadzający wodę do rurociągu. Wąż musi osiągnąć w jednym punkcie wysokość między 80 a 100 cm powyżej dolnej krawędzi urządzenia! W miarę możliwości zawsze trzymaj wąż spustowy przymocowany do klipsa z tyłu urządzenia.



OSTRZEŻENIE!

- ▶ Do połączenia należy używać wyłącznie dostarczonego przewodu.
- ▶ Nigdy nie należy używać starych zestawów węzowych!
- ▶ Podłączaj wyłącznie do źródła wody zimnej.
- ▶ Przed podłączeniem należy sprawdzić, czy woda jest czysta i przezroczysta.

Możliwe są następujące połączenia:

11.6.1 Wąż spustowy do umywalki

- ▶ Zawiesić wąż spustowy ze wspornikiem typu U na krawędzi zlewu o odpowiedniej wielkości (rys. 11-9).
- ▶ Zabezpieczyć odpowiednio wspornik typu U przed ześlizgnięciem się.

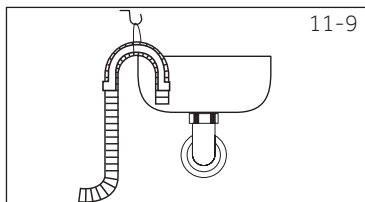

11.6.2 Wąż spustowy do systemu odprowadzania wody

- ▶ Średnica wewnętrzna rury z otworem odpowietrzającym musi wynosić co najmniej 40 mm.
- ▶ Włożyć wąż spustowy na ok. 80 - 100 mm do rury ściekowej.
- ▶ Przymocuj wspornik typu U i mocno go zabezpiecz (rys. 11-10).

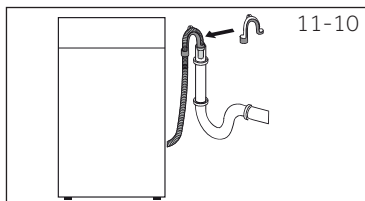

11.6.3 Wąż spustowy do złącza zlewu

- ▶ Złącze musi leżeć nad syfonem.
- ▶ Połączenie czopowe jest zwykle zamykane przez wkładkę (A). Należy ją usunąć, aby zapobiec dysfunkcji (rys. 11-11).
- ▶ Zabezpieczyć wąż spustowy zaciskiem.

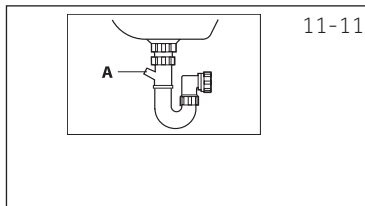

UWAGA!

- ▶ Wąż odprowadzający nie powinien być zanurzony w wodzie i powinien być bezpiecznie zamocowany oraz szczelny. Jeśli wąż odprowadzający wodę jest umieszczony na ziemi lub jeśli rura znajduje się na wysokości poniżej 80 cm, pralka będzie ciągle spuszczała wodę podczas napełniania.
- ▶ Węża nie można przedłużać. W razie potrzeby skontaktuj się z serwisem posprzedażowym.

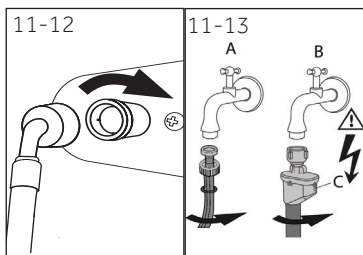

11.7 Podłączenie wody pitnej

Upewnij się, że uszczelki są włożone.

1. Podłącz zakrzywioną końcówkę węża doprowadzającego wodę do urządzenia (rys. 11-12). Ręcznie dokręć śrubę.
2. Drugi koniec podłącz do kranu z gwintem 3/4" (rys. 11-13).

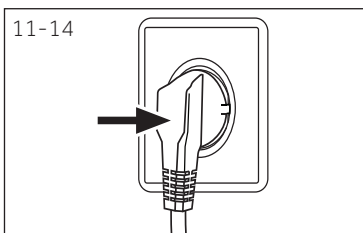

11.8 Podłączenie do prądu

Przed każdym podłączeniem sprawdź, czy:

- ▶ zasilanie, gniazdko i bezpieczniki odpowiadają informacji na tabliczce znamionowej.
- ▶ gniazdko jest uziemione i nie zastosowano rozgałęźnika lub przedłużacza.
- ▶ wtyczka i gniazdko są ściśle dopasowane.
- ▶ **Tylko Wielka Brytania:** Brytyjska wtyczka spełnia wymogi normy BS1363A.

Włóż wtyczkę do gniazdka (rys. 11-14).



OSTRZEŻENIE!

- ▶ Upewnij się, że wszystkie połączenia (zasilanie, spust wody i wąż doprowadzania wody) są mocne, suche i nie przeciekają!
- ▶ Zadbaj o to, aby te elementy nie były zgniecione, załamane i skręcone.
- ▶ Jeśli kabel zasilania jest uszkodzony, musi on zostać wymieniony przez serwisanta (patrz karta gwarancyjna) w celu uniknięcia niebezpieczeństwa.

12.1 Dodatkowe dane techniczne

	HW100	HW90	HW80
Napięcie w V	220-240 V~/50Hz		
Natężenie prądu, A	10		
Maksymalna moc w W	2000		
Ciśnienie wody w MPa	$0,03 \leq P \leq 1$		
Waga netto w kg	65		

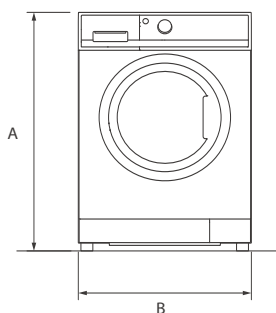

WIDOK Z PRZODU

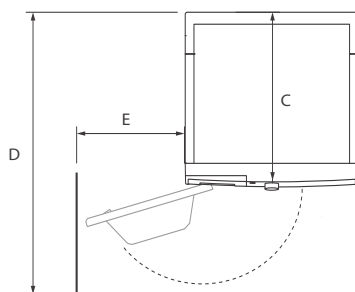

ŚCIANA WIDOK Z GÓRY

Wymiary produktu	HW100	HW90	HW80
A: Całkowita wysokość produktu mm	850		
B: Całkowita szerokość produktu mm	595		
C: Całkowita głębokość produktu (Do wielkości głównej płyty sterującej) mm	497		
D: Całkowita głębokość produktu mm	577		
E: Głębokość otwartych drzwi mm	1085		
F: Minimalny odstęp drzwi od sąsiedniej ściany mm	300		

**Uwaga: Wymiary**

Dokładna wysokość pralki zależy od tego, jak daleko wysunięte są nóżki od podstawy pralki. Przestrzeń, w której zamontujesz pralkę, musi być co najmniej 40mm szersza i 20mm głębsza niż wymiary.

12.3 Normy i dyrektywy



Produkt ten spełnia wymagania wszystkich obowiązujących dyrektyw UE z odpowiednimi normami zharmonizowanymi, które przewidują oznakowanie CE.

Polecamy nasz system Obsługi Klienta Haier i stosowanie oryginalnych części zamiennych.

Jeśli masz problem z urządzeniem, najpierw sprawdź sekcję ROZWIĄZYWANIE PROBLEMÓW.

Jeżeli nie możesz znaleźć rozwiązania, prosimy o kontakt

- ▶ z twoim lokalnym sprzedawcą lub
- ▶ miejscowym serwisem i obsługą klienta w witrynie internetowej www.haier.com, w której można znaleźć numery telefonów i odpowiedzi na często zadawane pytania oraz aktywować zgłoszenie serwisowe.

Aby skontaktować się z naszym działem obsługi, upewnij się, że masz następujące dane. Informacje można znaleźć na tabliczce znamionowej.

Model _____ Numer seryjny _____

Sprawdź także również kartę gwarancyjną dostarczoną z produktem w przypadku posiadania gwarancji.

Poniżej znajdziesz nasze adresy w Europie do ogólnych zapytań biznesowych:

Europejskie adresy Haier			
Kraj *	Adres pocztowy	Kraj *	Adres pocztowy
Włochy	Haier Europe Trading SRL Via De Cristoforis, 12 21100 Verese WŁOCHY	Francja	Haier France SAS 53 Boulevard Ornano – Pleyad 3 93200 Saint Denis FRANCJA
Hiszpania Portugalia	Haier Iberia SL Pg. Garcia Faria, 49-51 08019 Barcelona HISPANIA	Belgia-FR Belgia-NL Holandia Luksemburg	Haier Benelux SA Anderlecht Route de Lennik 451 BELGIA
Niemcy Austria	Haier Deutschland GmbH Konrad-Zuse-Platz 6 81829 München NIEMCY	Polska Czechy Węgry Grecja Rumunia Rosja	Haier Poland Sp. z o.o. Al. Jerozolimskie 181B 02-222 Warszawa POLSKA
Wielka Brytania	Haier Appliances UK Co.Ltd. One Crown Square Church Street East Woking, Surrey, GU21 6HR UK		

* Więcej informacji pod adresem www.haier.com

HW80-B14959U1, HW90-B14959U1, HW100-B14959U1, HW80-B14959S8U1, HW90-B14959S8U1, HW100-B14959S8U1

Haier